



Allgemeine Beschreibung der  
MATE und MATE2

# Inhalt

Grundlegende Navigation.....	1
Startup, Basic Konfiguration und Überwachung .....	2
Fortgeschrittenes Konfigurations.....	3
Fortgeschrittenes Konfigurations (AGS).....	4-5
Wechselrichter Konfiguration.....	6-7
Ladegerät Konfiguration.....	8
FLEXnet Gleichstrom Monitor.....	9-10



## **WARNUNG:** **Stromschlaggefahr**

- Diese Informationen sind für qualifiziertes Personal bestimmt, das alle Anforderungen der lokalen und staatlichen Vorschriften für die Lizenzierung und Ausbildung bezüglich der Installation von elektrischen Anlagen mit Gleich- und Wechselspannung bis 240 V und 150 A erfüllt.
- **Detaillierte Informationen zu Sicherheits- und Installationsverfahren finden Sie in MATE Series Bedienungsanleitung.**

## Lesen und Navigieren in den Menüübersichten

Die folgenden Seiten dienen als Kurzanleitung für die Menüübersicht der MATE-Serie. Dieses Dokument richtet sich an die MATE und MATE2 Produkten. Es kann nicht mit dem MATE3 verwendet werden.

Detaillierte Informationen zur Menüstruktur, zu den MATE-Features und zu den Soft-Tasten-Funktionen finden Sie in der Bedienungsanleitung für die MATE-Serie. Detaillierte Informationen zu speziellen Features und Funktionen, die über die Menüs gesteuert werden, finden Sie in den Handbüchern zum Wechselrichter, zum Laderegler und zur Gleichstromüberwachung.

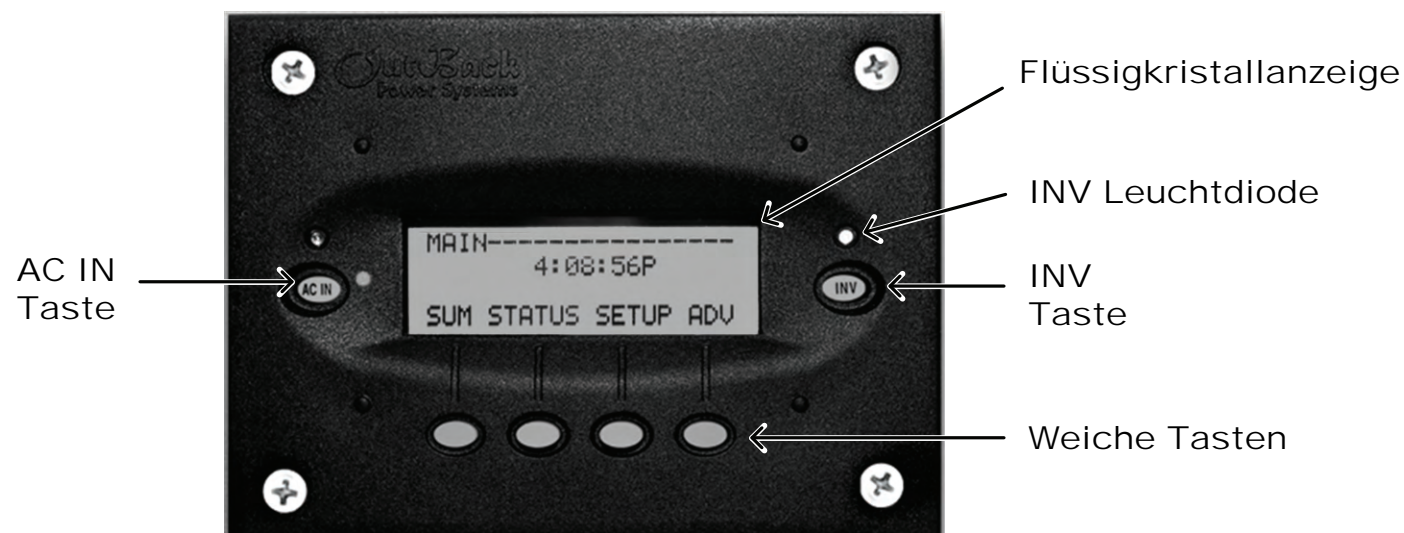
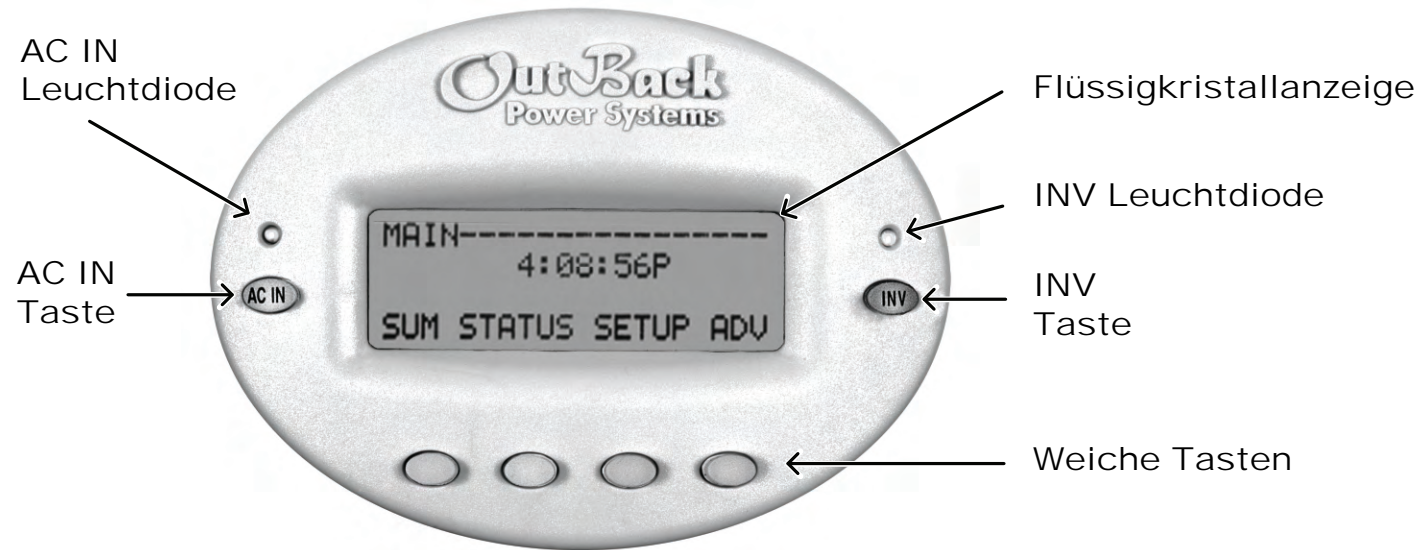

### Bildschirm "Hauptmenü"

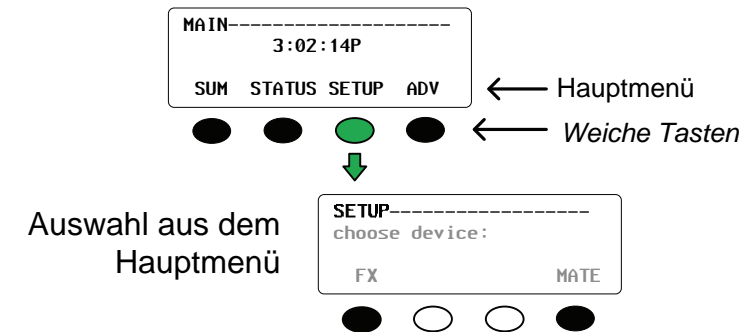

So kehren Sie zu einem beliebigen Zeitpunkt zum Hauptbildschirm zurück:

Halten Sie die 2 linken Tasten gleichzeitig gedrückt und lassen Sie die Tasten wieder los wenn der Hauptbildschirm angezeigt wird.

### Menü "Geräteauswahl"

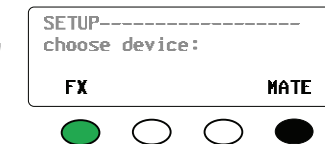

### Gerät Menü Titel Menüelement

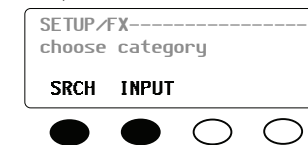

### Einstellpunkt oder Funktion für das Menüelement



### Anschluss

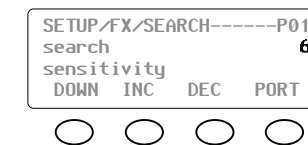

Wenn Sie die an den HUB angeschlossenen Geräte durchlaufen möchten, drücken Sie die <PORT>- Weiche Tasten.

### Weiche Tasten-Farbcode:

- Verfügbare Menüs
- Wählen Sie diese Option aus, um den Vorgang fortzusetzen.
- Passt den Wert des Einstellpunkts an
- Wählt eine Funktion aus (e.g., ON, OFF, AUTO)
- Wechselt zwischen den Geräten an den Anschlüssen des Kommunikations-HUBs

### Navigation:

Die Funktionen der weichen Tasten variieren je nach ausgewähltem Menü, und sie werden im Menü auf dem LCD Bildschirm definiert.

Gibt eine Einzelbildschirm-Bewegung in einem Menü an. Diese sind gemäß ihrer Funktion oder ihrem Zweck farbcodiert.

In Kombination mit einer gestrichelten Linie kehrt der Benutzer beim Drücken dieser Taste an den von der gestrichelten Linie identifizierten Ort zurück. Dies variiert basierend auf den im System vorhandenen Geräten.

## Startbildschirme

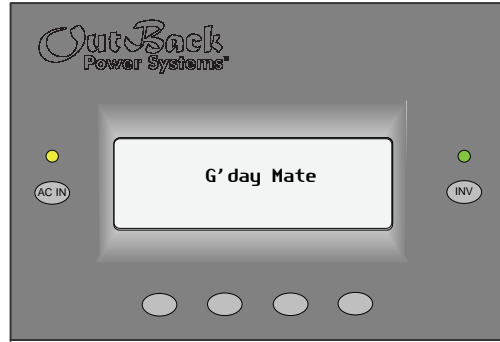

### Die MATE2-Einrichtung umfasst Folgendes:

1. Einstellen der Uhr (Datum und Zeit)
2. Einstellen des Bildschirmkontrasts.
3. Einstellen der Glühzeit.
4. Festlegen der Zusammenfassungsbildschirme.
5. Festlegen der Kommunikationsoptionen.
6. Festlegen der Pieptonfunktionen.

## Hauptbildschirm

MAIN-----  
3:02:14P  
SUM STATUS SETUP ADV

SETUP-----  
choose device:  
FX MATE

SETUP/MATE/PAGE1-----  
mate code rev: 4.1.3  
choose category:  
CLOCK CNT GLOW PG2

SETUP/MATE/PAGE2-----  
choose category:  
PG1 SUMRY COMM PG3

SETUP/MATE/PAGE3-----  
choose category:  
PG2 BEEP MAIN

So kehren Sie zu einem beliebigen Zeitpunkt zum Hauptbildschirm zurück:  
Halten Sie die 2 linken Tasten gleichzeitig gedrückt und lassen Sie die Tasten wieder los wenn der Hauptbildschirm angezeigt wird.

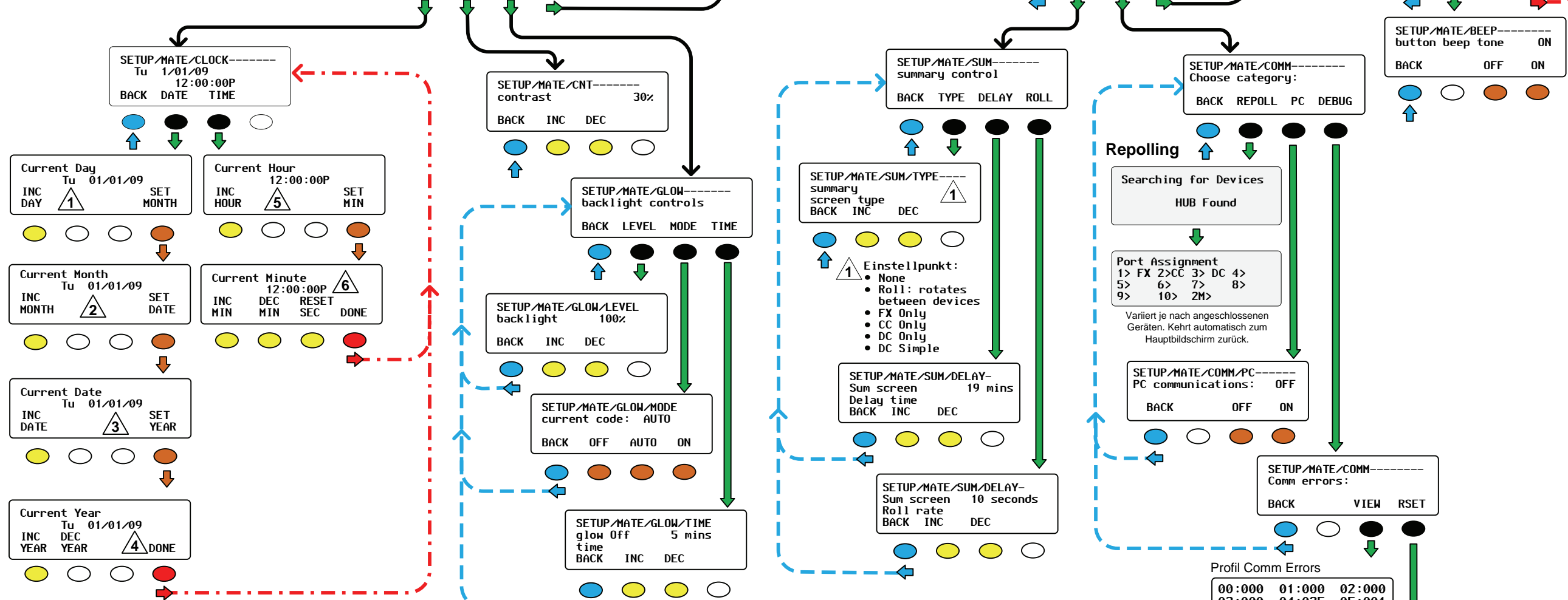
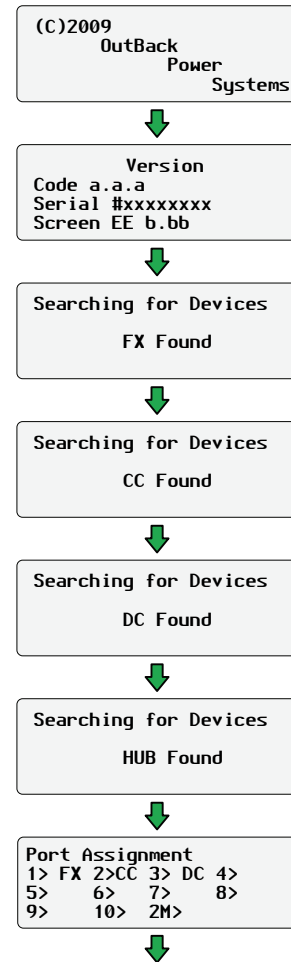

- 1 Einstellpunkt (Current Day):  
• Monday obwohl Sunday (Montag obwohl Sonntag)
- 2 Einstellpunkt (Current Month):  
• 01 obwohl 12
- 3 Einstellpunkt (Current Date):  
• 01 obwohl 31
- 4 Einstellpunkt (Current Year):  
• 09 obwohl xx
- 5 Einstellpunkt (Current Hour):  
• 01-12AM oder 01-12PM
- 6 Einstellpunkt (Reset Sec):  
• Setzt Sekunden auf 00

Hauptbildschirm  
MAIN-----  
3:02:14P  
SUM STATUS SETUP ADV

Nach dem Zurücksetzen Comm Errors  
00:000 01:000 02:000  
03:000 04:000 05:000  
06:000 07:000 08:000  
09:000 10:000 2M:000

Startup, Basic Konfiguration und Überwachung

## Fortgeschrittenes Konfigurationsmenü

Zum Ändern detaillierterer Betriebsparameter ist der Zugriff auf das Fortgeschrittenes Konfigurationsmenü erforderlich.

### Zugreifen auf das Menü "Erweitert":

#### Hauptbildschirm

MAIN 3:02:14P  
SUM STATUS SETUP ADV

● ● ● ● ●

ADV/SETTINGS/WARNING  
changes made could adversely affect system performance

● ● ● ● ●

ADV/PASSWRD  
Enter the password  
132

ENTER INC DEC EXIT

● ● ● ● ●

**A** 1. Drücken Sie die weiche Schlüsse <INC>, bis "141" auf dem LCD-Bildschirm angezeigt wird.

**B** 2. Drücken Sie die weiche Schlüsse <ENTER>, um das Kennwort zu übernehmen und zum Menü "Geräteauswahl" zu wechseln.

ADV/PASSWRD  
Enter the password  
141

ENTER INC DEC EXIT

● ● ● ● ●

ADV  
choose device  
FX CC DC MATE

● ● ● ● ●

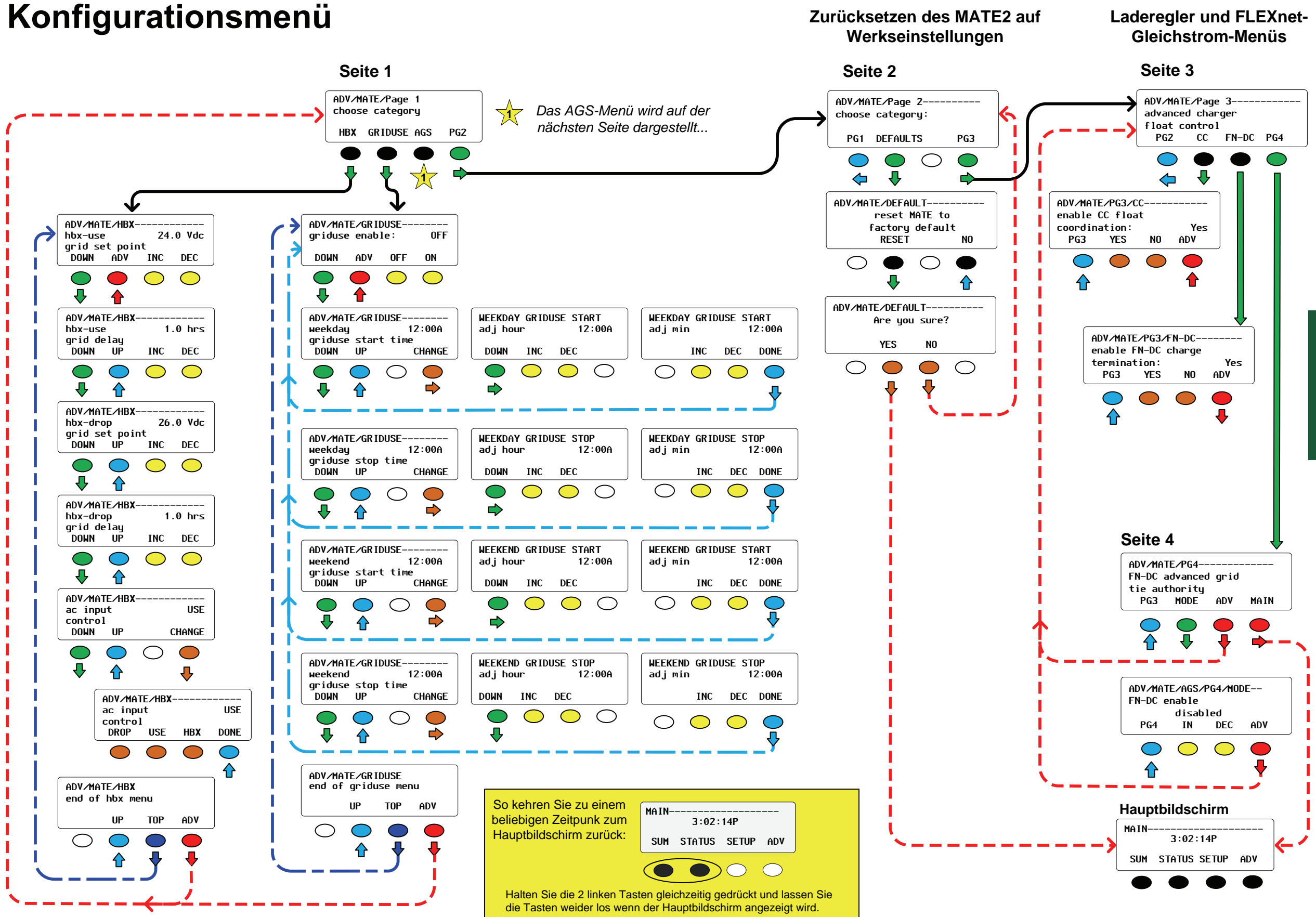

So kehren Sie zu einem beliebigen Zeitpunkt zum Hauptbildschirm zurück:

MAIN 3:02:14P  
SUM STATUS SETUP ADV

Halten Sie die 2 linken Tasten gleichzeitig gedrückt und lassen Sie die Tasten wieder los wenn der Hauptbildschirm angezeigt wird.

Fortgeschrittenes Konfigurations

## Fortgeschrittenes Konfigurationsmenü

### Automatischer Generatorstart (AGS)

So kehren Sie zu einem beliebigen Zeitpunkt zum Hauptbildschirm zurück:

MAIN-----  
3:02:14P  
SUM STATUS SETUP ADV



Halten Sie die 2 linken Tasten gleichzeitig gedrückt und lassen Sie die Tasten wieder los wenn der Hauptbildschirm angezeigt wird.

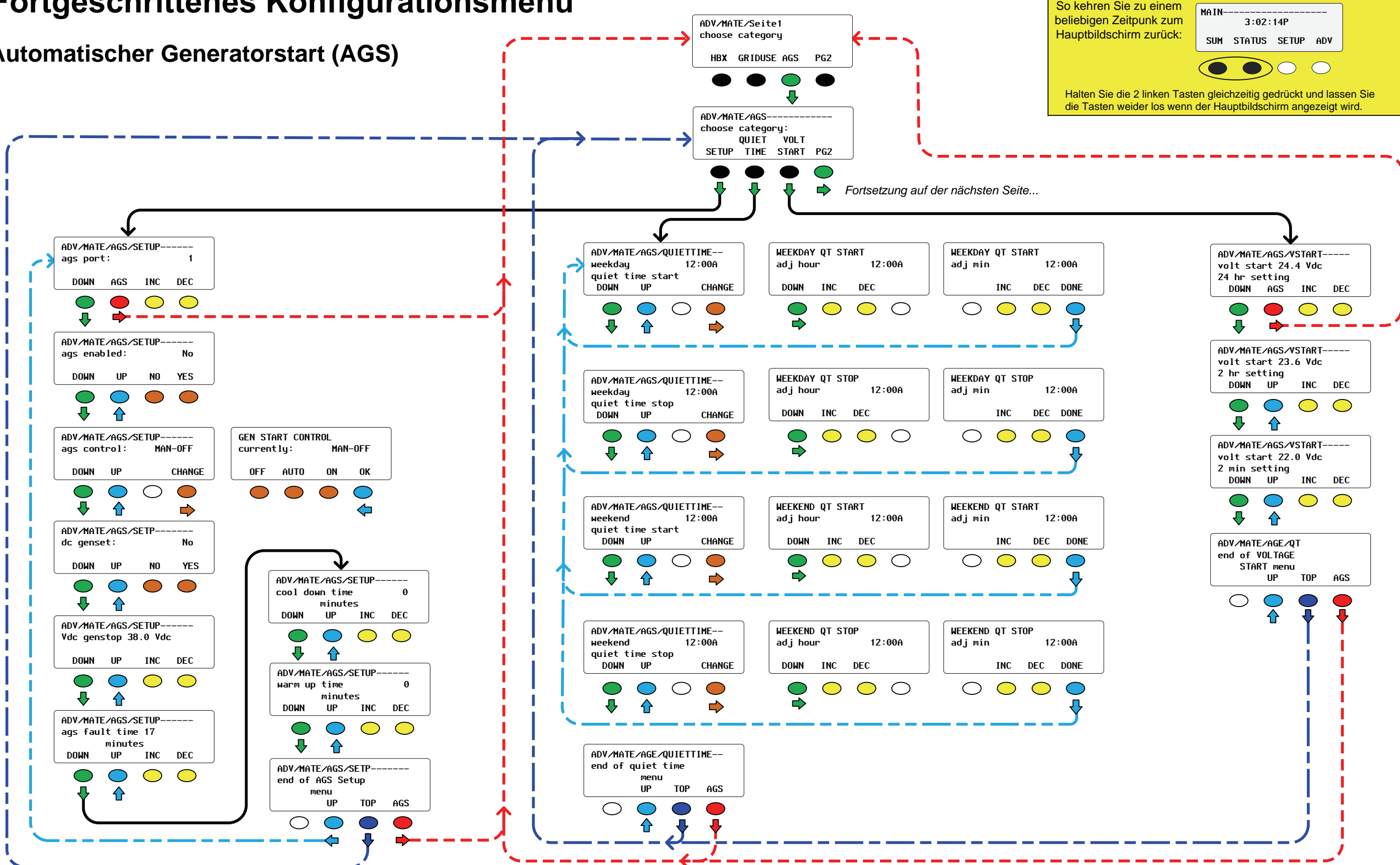

## Fortgeschrittenes Konfigurationsmenü

### Automatischer Generatorstart (AGS) (Fortsetzung)

Fortsetzung der vorherigen Seite.

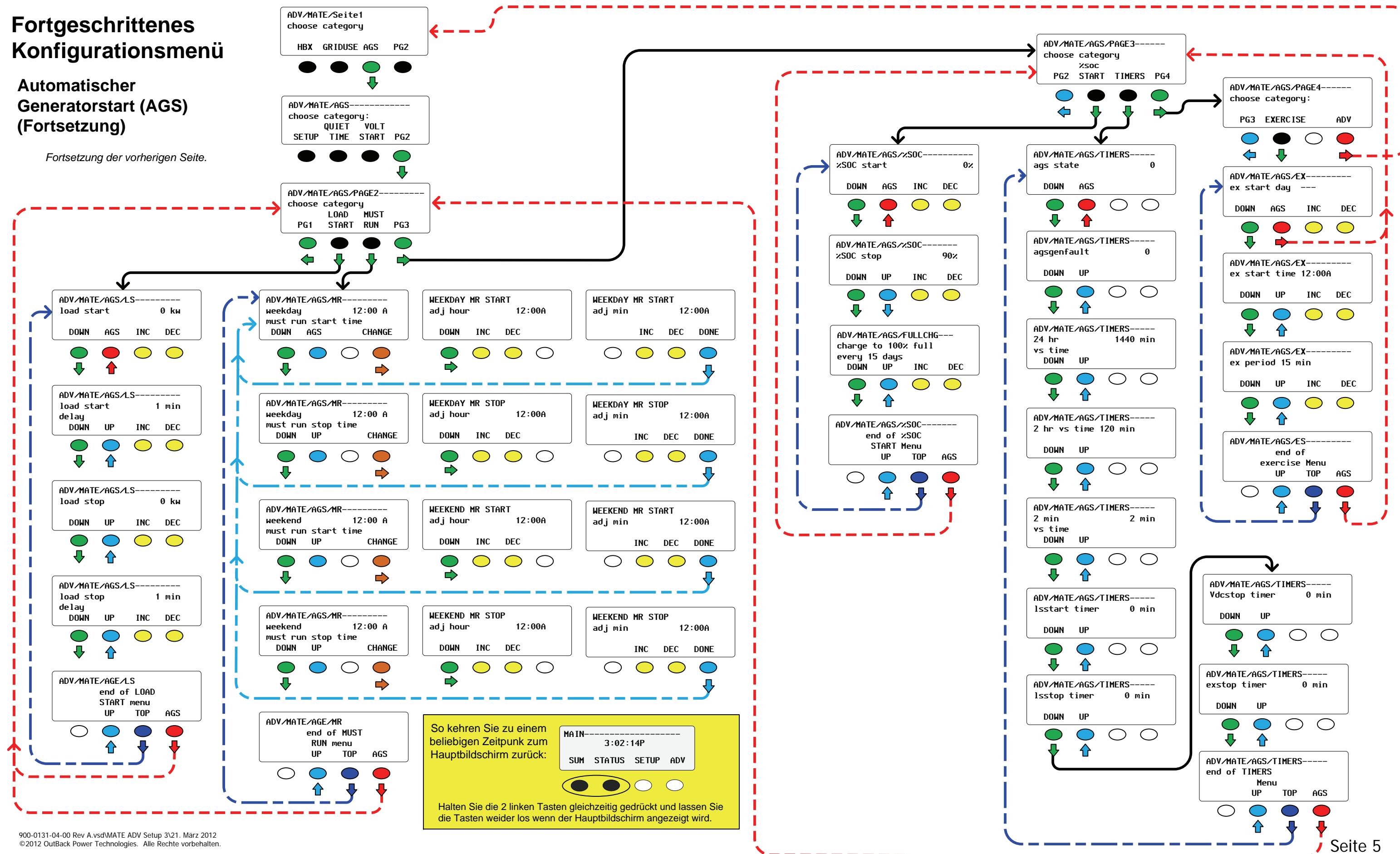

So kehren Sie zu einem beliebigen Zeitpunkt zum Hauptbildschirm zurück:

Halten Sie die 2 linken Tasten gleichzeitig gedrückt und lassen Sie die Tasten wieder los wenn der Hauptbildschirm angezeigt wird.

Fortgeschrittenes Konfigurations (AGS)

## Grundlegendes Konfigurationsmenü

Die Einrichtung der grundlegenden Wechselrichterfunktionen umfasst Folgendes:

1. Auswahl des Wechselstromeingangs (Stromnetz oder Generator).
2. Festlegen der Suchfunktion.

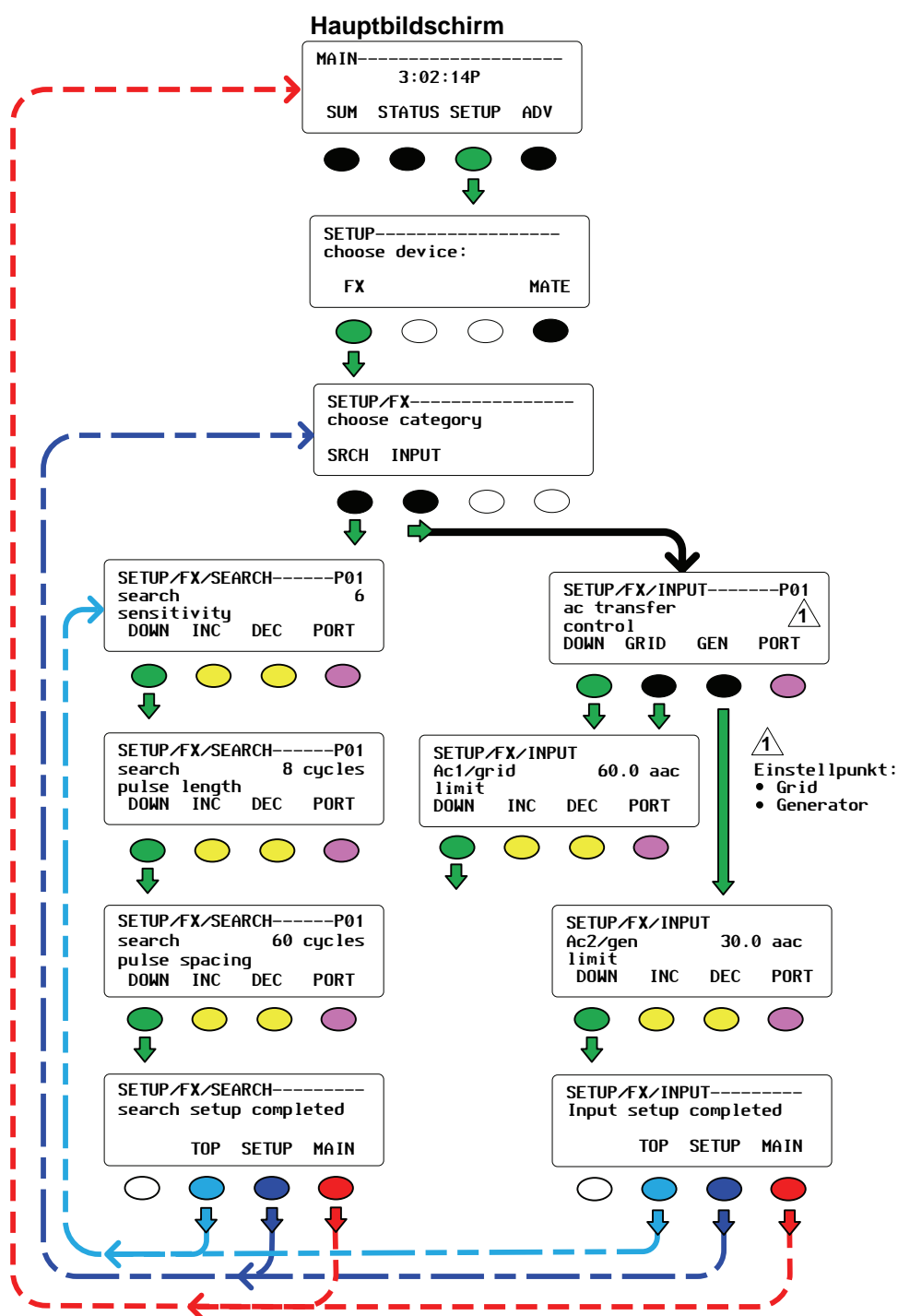

## Fortgeschrittenes Konfigurationsmenü

Zum Ändern detaillierterer Betriebsparameter ist der Zugriff auf das Fortgeschrittenes Konfigurationsmenü erforderlich.

Zugreifen auf das Menü "Erweitert":

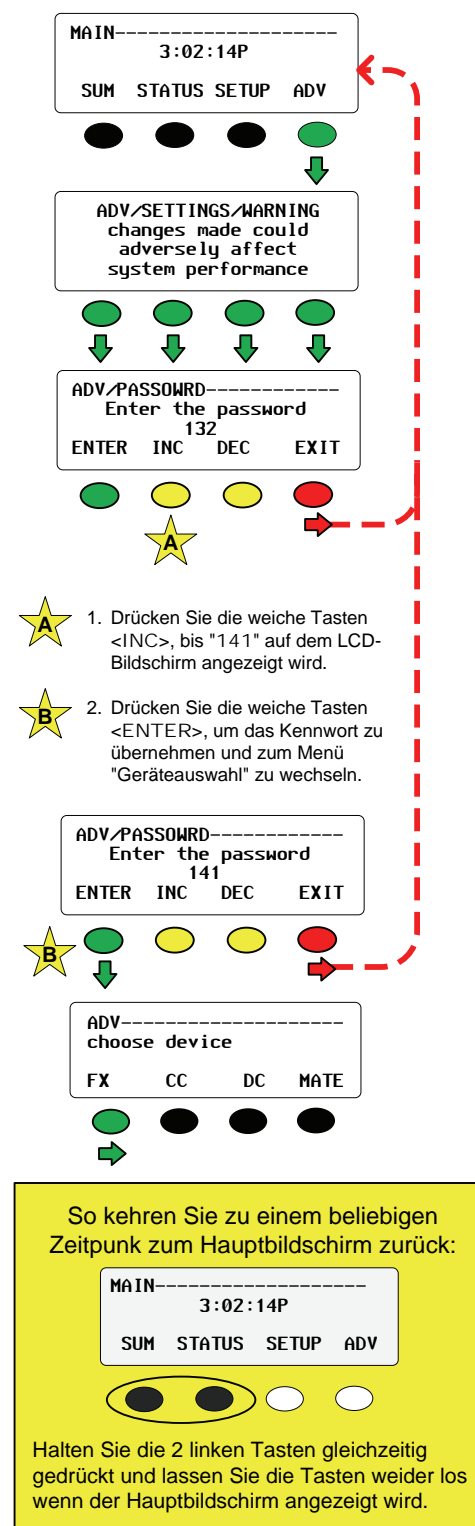

## Erweitertes Menü für Wechselrichter (Seite 1 von 3)

Hinweis: Die in dieser Abbildung dargestellten Werte variieren je nach Modell des Wechselrichters.

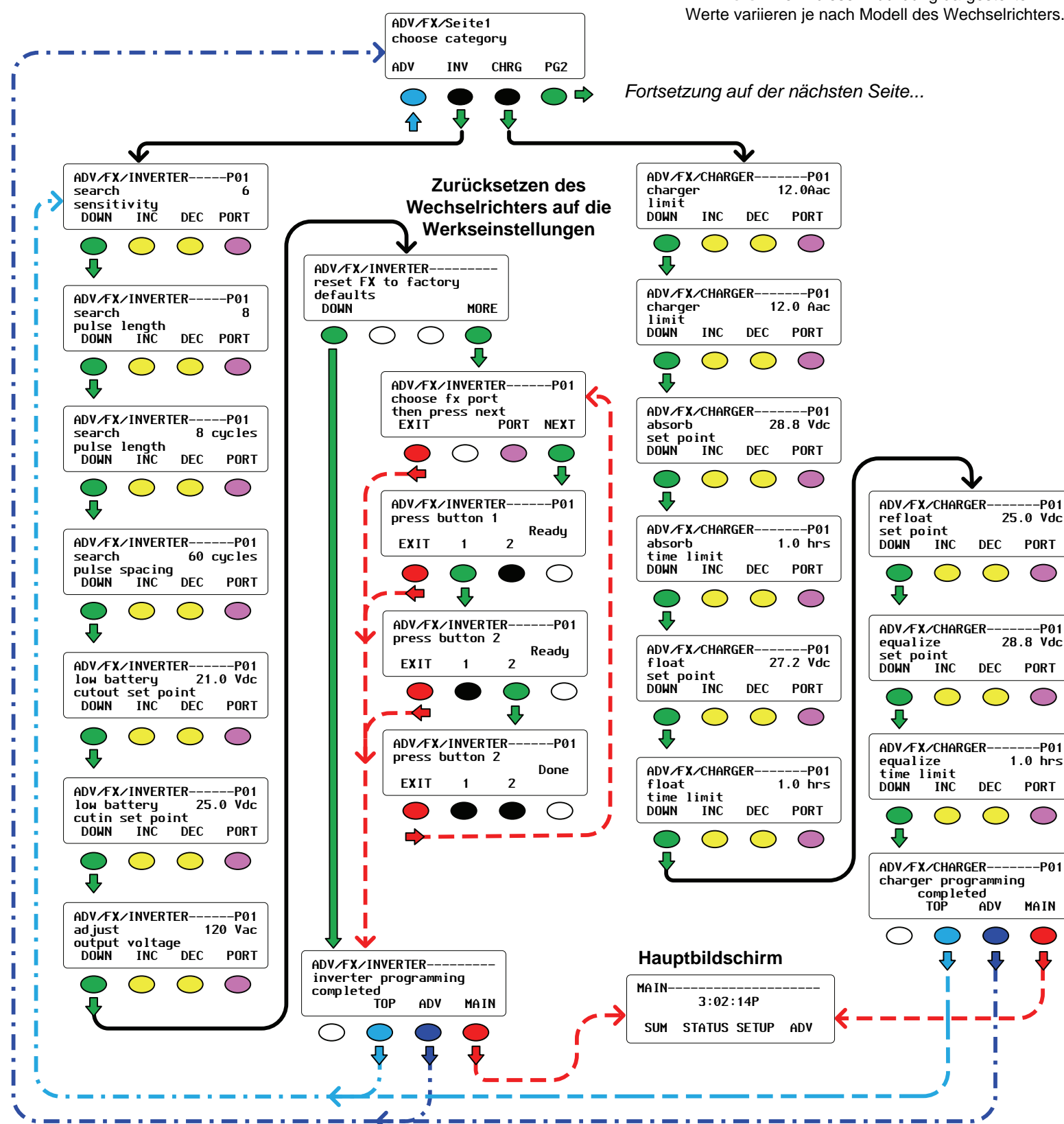



## Fortgeschrittenes Konfigurationsmenü für Wechselrichter (Fortsetzung)

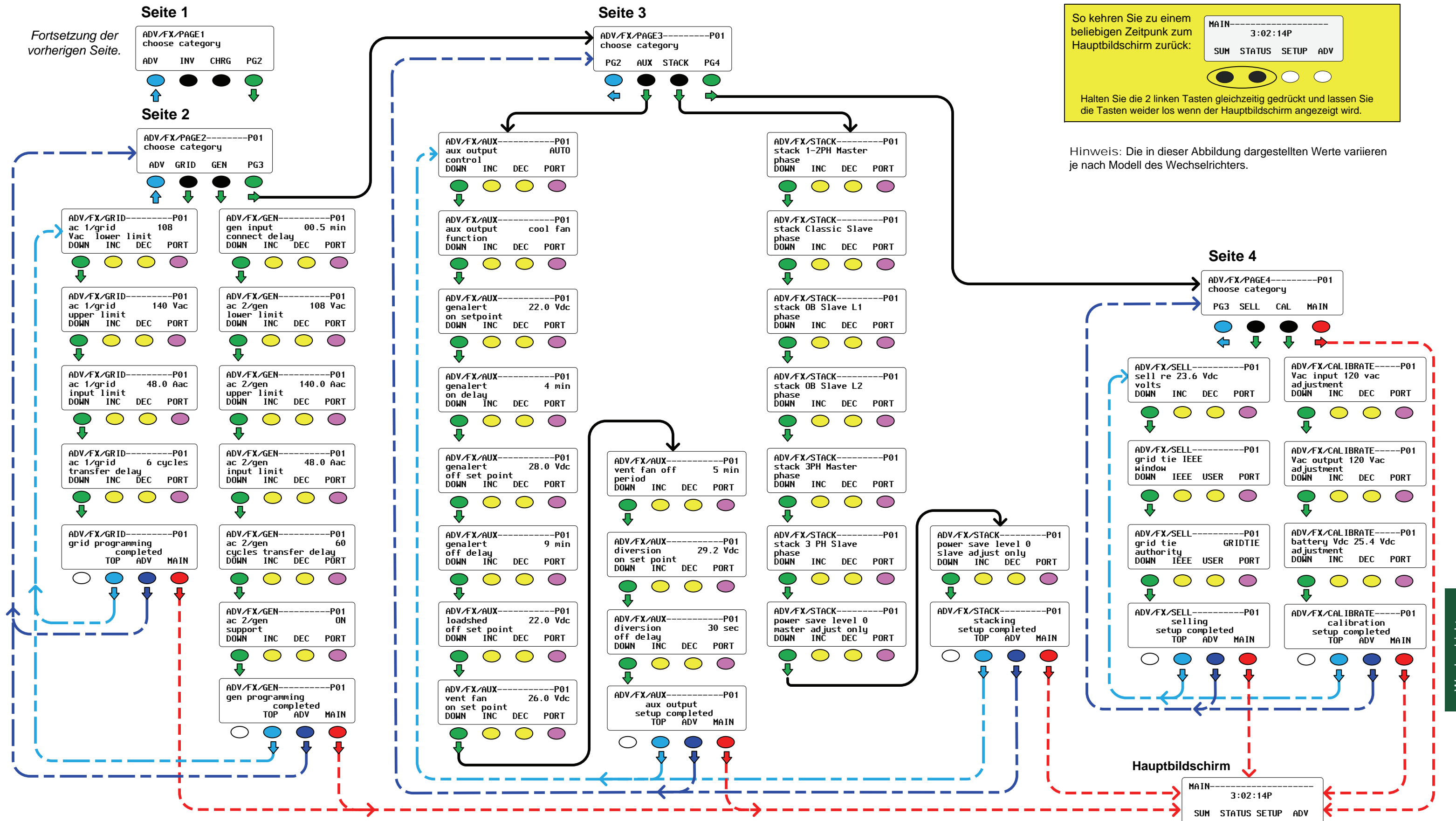

## Fortgeschrittenes Konfigurationsmenü

Zum Ändern detaillierterer Betriebsparameter ist der Zugriff auf das Fortgeschrittenes Konfigurationsmenü erforderlich.

Zugreifen auf das Menü "Erweitert":

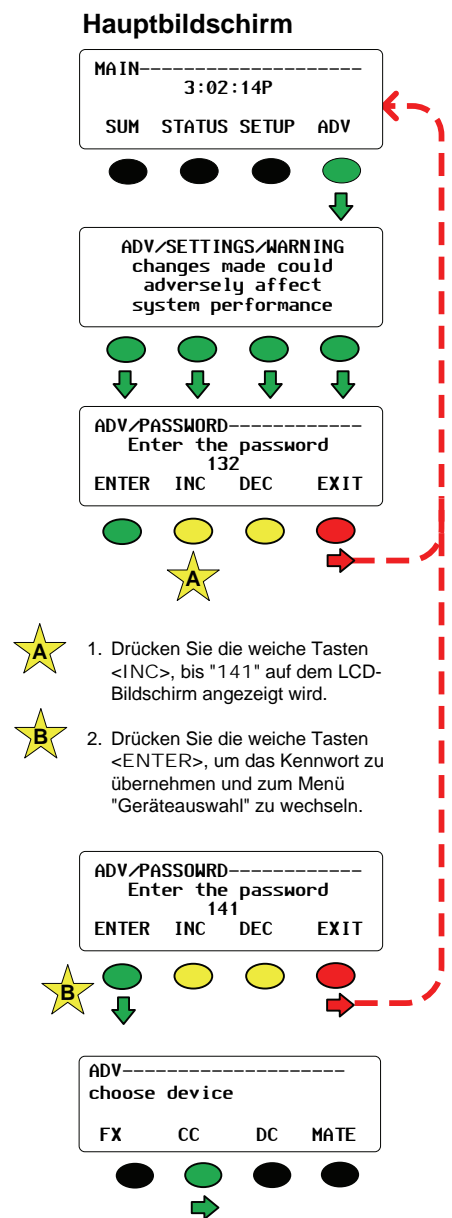

### Erweiterte Menü für die FLEXmax Laderegler (Seite 1 von 2)

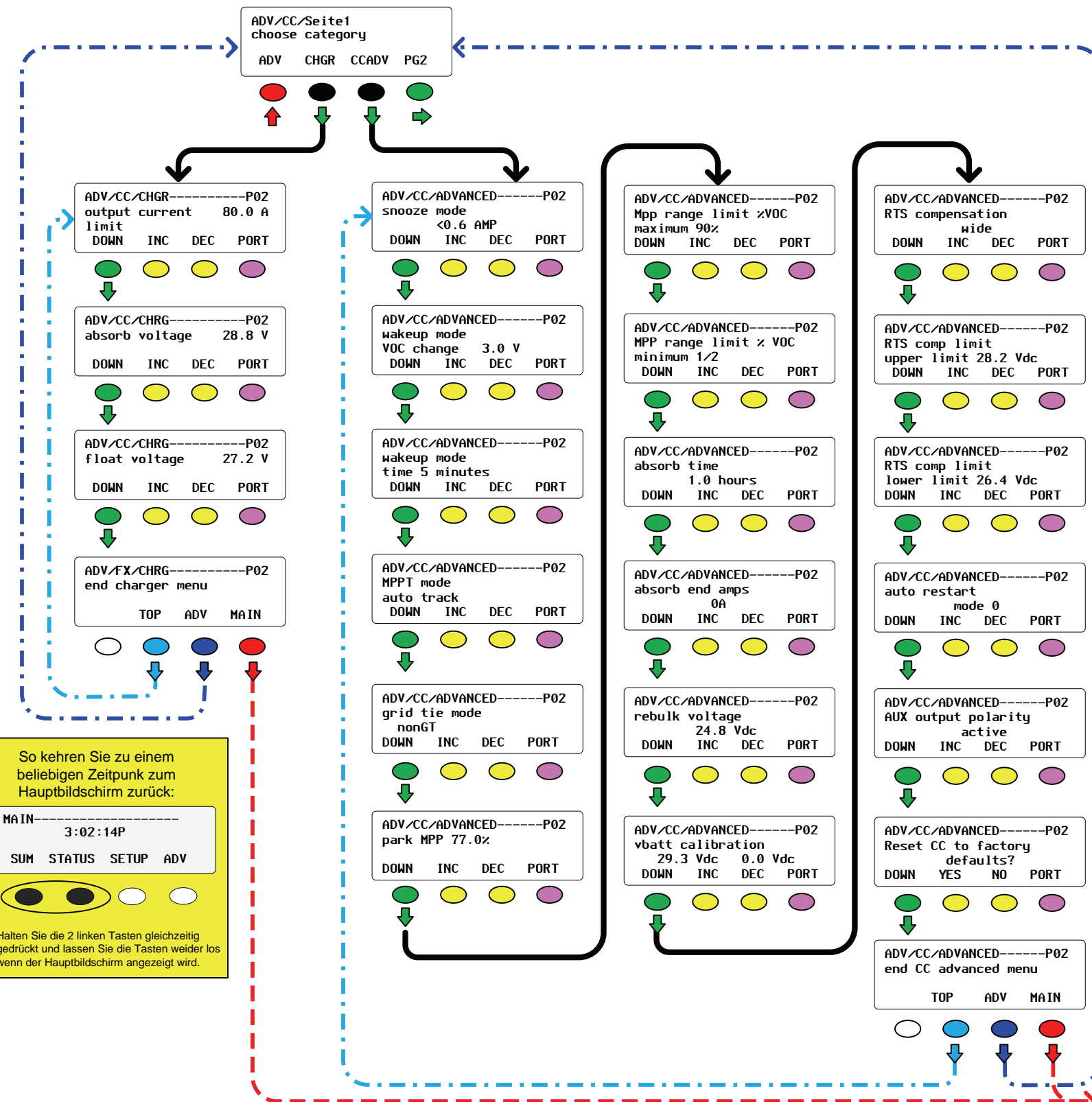

So kehren Sie zu einem beliebigen Zeitpunkt zum Hauptbildschirm zurück:

MAIN 3:02:14P  
SUM STATUS SETUP ADV

Halten Sie die 2 linken Tasten gleichzeitig gedrückt und lassen Sie die Tasten wieder los wenn der Hauptbildschirm angezeigt wird.

### Erweiterte Menü für die FLEXmax Laderegler (Seite 2 von 2)

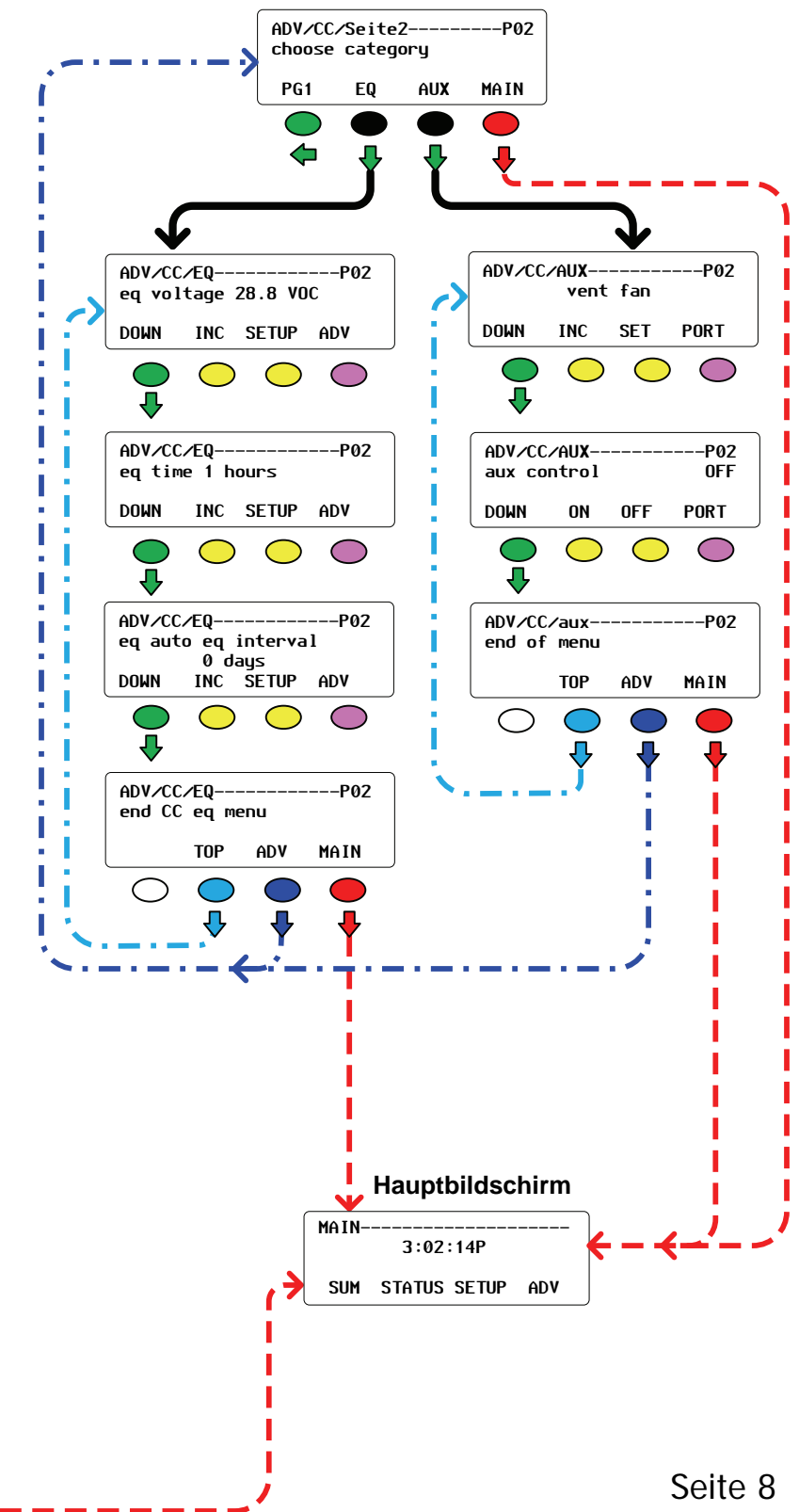

## Hauptbildschirm

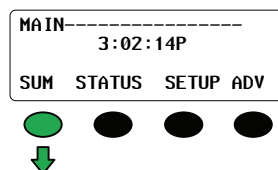

## Bildschirm "Ladezustand"

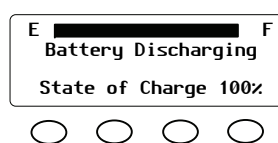

## Übersichtsbildschirm #1

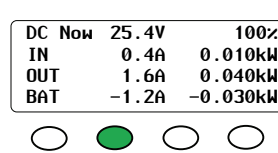

## Übersichtsbildschirm #2

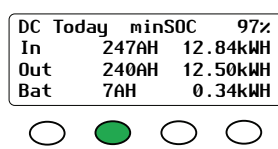

## Übersichtsbildschirm #3

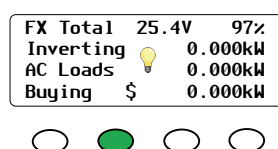

## Übersichtsbildschirm #4

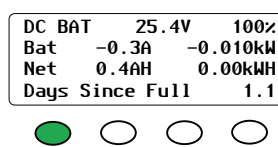

## Hauptbildschirm

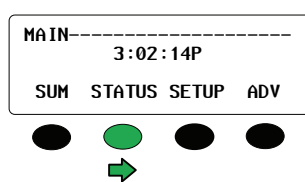

## Statusbildschirm

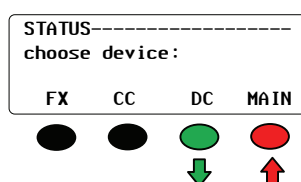

So kehren Sie zu einem beliebigen Zeitpunkt zum Hauptbildschirm zurück:  
Halten Sie die 2 linken Tasten gleichzeitig gedrückt und lassen Sie die Tasten wieder los wenn der Hauptbildschirm angezeigt wird.

Hinweis: Die in dieser Abbildung dargestellten Werte variieren je nach Modell des Wechselrichters.

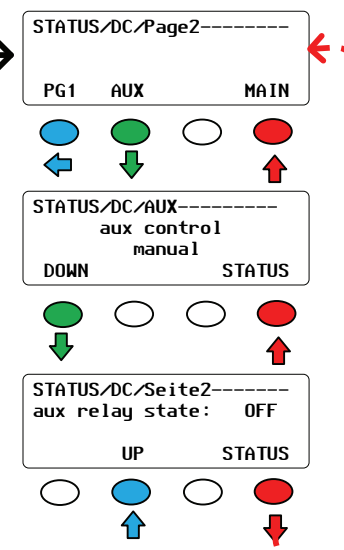

Diese Bildschirme sind rein informativ. An dieser Stelle sind keine Änderungen an der Menüübersicht möglich.

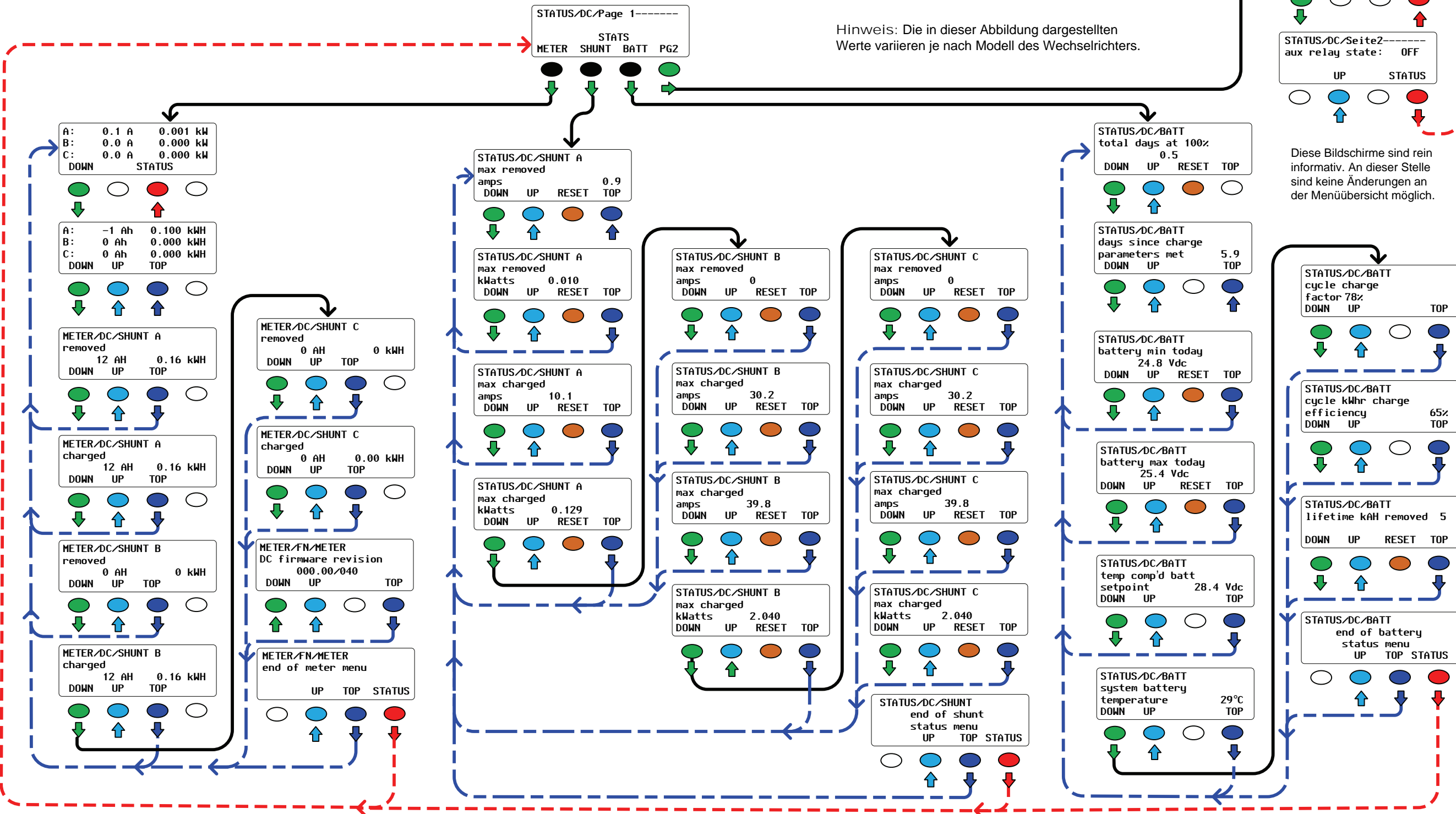

Drücken Sie diese weiche Tasten, um den Vorgang fortzusetzen. Nach einer vom Benutzer definierten Zeit wechselt dieser Bildschirm automatisch weiter.

Zugreifen auf das Menü "Erweitert":

### Hauptbildschirm

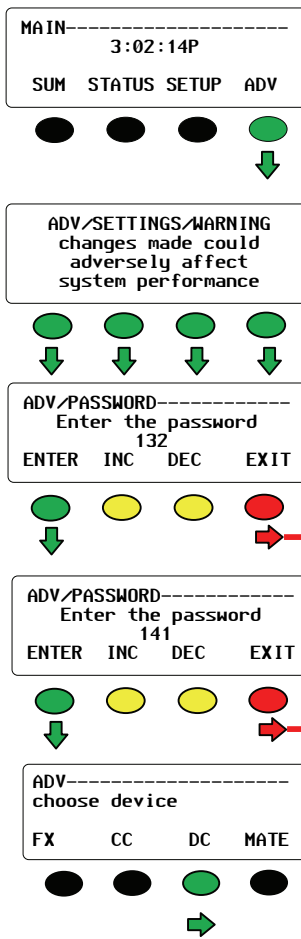

So kehren Sie zu einem beliebigen Zeitpunkt zum Hauptbildschirm zurück:

Halten Sie die 2 linken Tasten gleichzeitig gedrückt und lassen Sie die Tasten wieder los wenn der Hauptbildschirm angezeigt wird.

Hinweis: Die in dieser Abbildung dargestellten Werte variieren je nach Modell des Wechselrichters.

### Erweiterte Menü für die FLEXnet Gleichstrom Monitor (Seite 1 von 3)

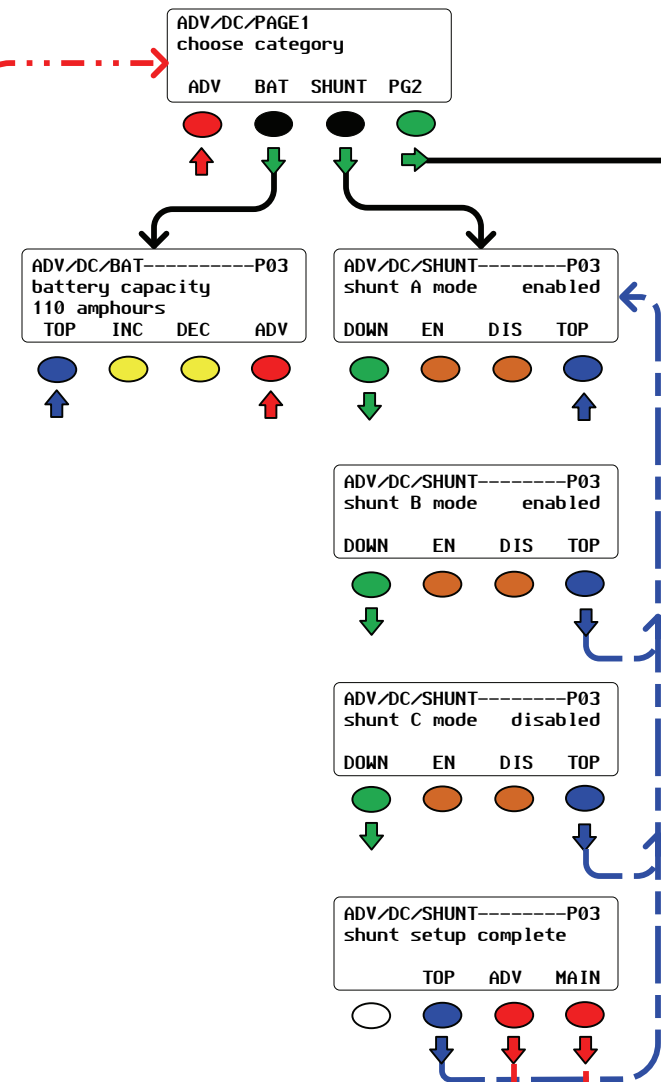

### Erweiterte Menü für die FLEXnet Gleichstrom Monitor (Seite 2 von 3)

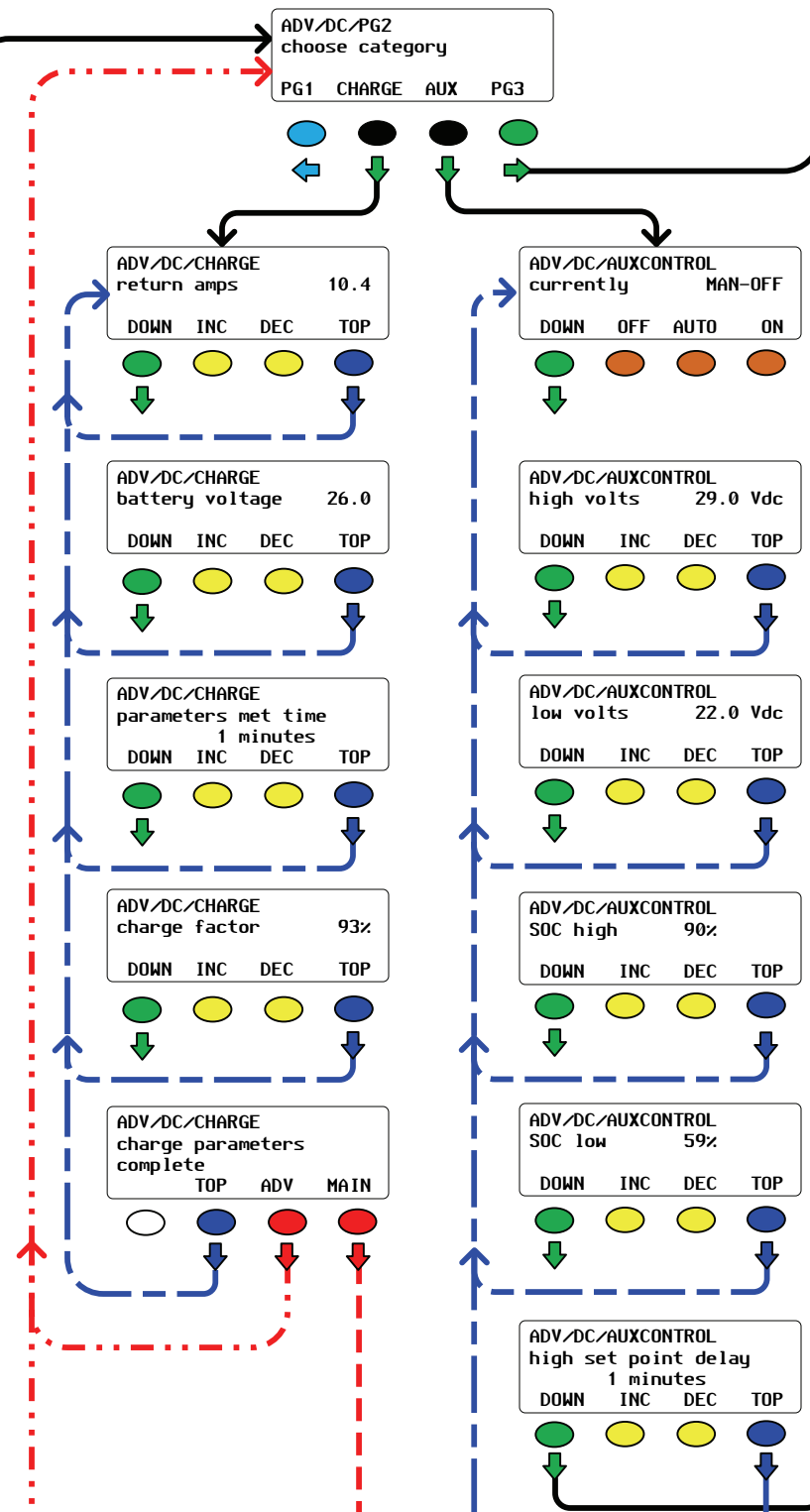

### Erweiterte Menü für die FLEXnet Gleichstrom Monitor (Seite 3 von 3)

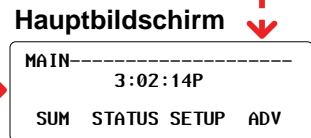
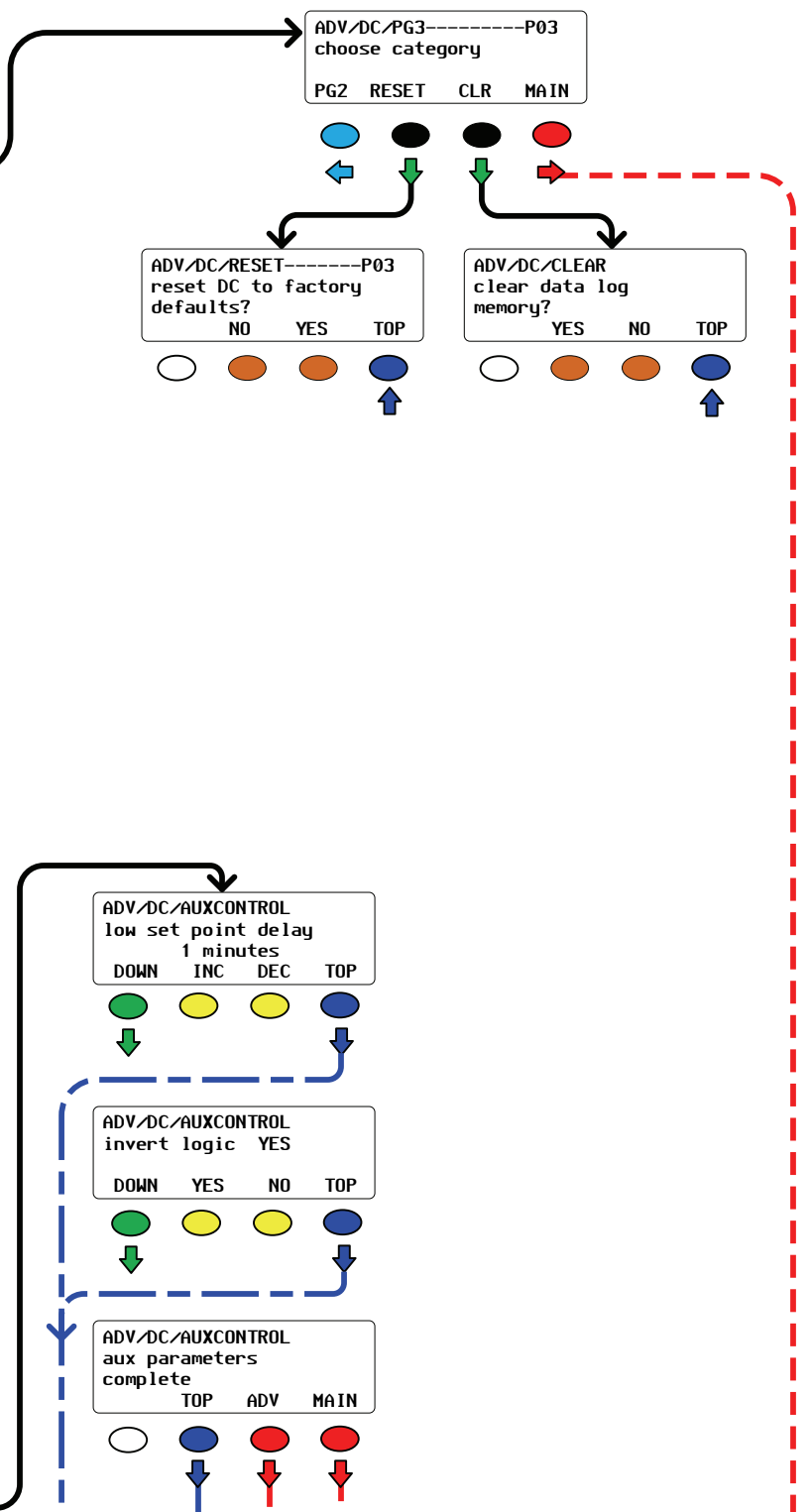

FLEXnet Gleichstrom Monitor

# Über OutBack Power Technologies

OutBack Power Technologies ist einer der führenden Anbieter fortschrittlicher Energiekonversionstechnologie. Zu unseren Produkten gehören Sinuswechselrichter/-ladegeräte, Laderegler für Verfolgung der maximalen Energiequelle und System-Kommunikationskomponenten sowie Schalter, Batterien, Zubehör und Gesamtsysteme.

## Kontaktinformationen

Telefon: +1.360.435.6030 (Nordamerika)  
+1.360.618.4363 (technischer support)  
+1.360.435.6019 (Fax)

Postanschrift: OutBack Power Technologies  
5917 - 195th Street N.E.  
Arlington, WA 98223 USA

Vertrieb und Marketing  
6115 – 192nd Street NE  
Arlington, WA 98223 USA

E-mail: [Support@outbackpower.com](mailto:Support@outbackpower.com)

Webseite: [www.outbackpower.com](http://www.outbackpower.com)

## Haftungsausschluss

SOFERN NICHT SCHRIFTLICH AUSDRÜCKLICH ETWAS ANDERES VEREINBART WURDE, ÜBERNIMMT OUTBACK POWER TECHNOLOGIES:

(a) KEINE GARANTIE BEZÜGLICH DER GENAUIGKEIT, HINLÄNGLICHKEIT ODER EIGNUNG DER TECHNISCHEN ODER SONSTIGEN INFORMATIONEN IN DIESEM HANDBUCH ODER IN ANDEREN DOKUMENTEN.

(a) KEINE VERANTWORTUNG ODER HAFTUNG FÜR DIREKTE, INDIREKTE, FOLGE- ODER NEBENSCHÄDEN ODER –VERLUSTE, DIE AUS DER VERWENDUNG DIESER INFORMATIONEN ERWACHSEN. DIE NUTZUNG DIESER INFORMATIONEN ERFOLGT ALLEIN AUF VERANTWORTUNG DES BENUTZERS.

## Garantiezusammenfassung

OutBack Power Technologie garantiert, dass die von ihm hergestellten Produkte für einen Zeitraum von fünf (5) Jahren frei von Defekten in Material und Verarbeitung sind. Diese Garantie unterliegt den im Benutzerhandbuch für die internationale Reihe GFX enthaltenen Garantiedetail dargelegten Bedingungen.

OutBack Power Technologies ist nicht verantwortlich für Systemausfälle, Schäden oder Verletzungen aufgrund einer falschen Installation der Produkte.

## Urheberrechtsvermerk

Allgemeine Beschreibung der MATE und MATE2 © Januar 2012 by OutBack Power Technologies. Alle Rechte vorbehalten.

## Warenzeichen

OutBack Power ist ein eingetragenes Warenzeichen der OutBack Power Technologies.

## Datum und Revision

Januar 2012, Revision A

## Teilenummer

900-0131-04-00 Rev A

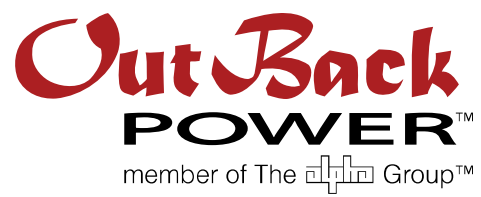

Nordamerika:  
5917 - 195th Street N.E.  
Arlington, WA USA  
+1.360.435.6030

900-0131-04-00 Rev A